

Návod k montáži

Multifunkční modul FM1.0 (modul 403)

Montáž

- Zařízení odpojte od přívodu el. proudu.
- Odstraňte zadní stěnu regulátoru.
- Přední díl regulátoru vyklopte směrem dopředu (obr. 1).

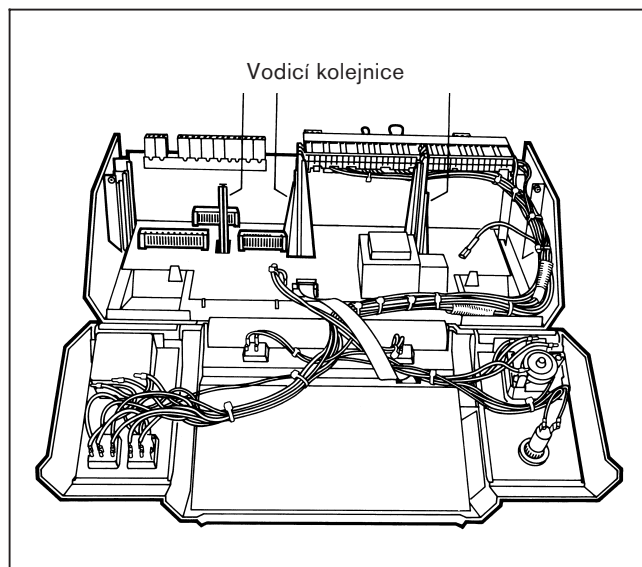

Obr. 1

- Funkční modul zasuňte do vyhrazeného místa (obr. 2) do vodících kolejnic a zasuňte směrem dolů do svorkovnice.

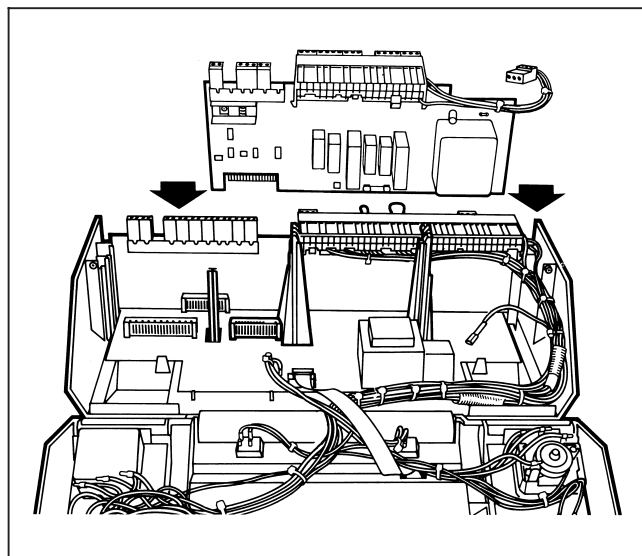

Obr. 2

- Síťovou zástrčku zasuňte do svorek FM 1 popr. ZM1 (obr. 3).
- Do zdířky zasuňte přívod síťového transformátoru (obr. 3).
- Připojení při instalaci provádějte podle schématu zapojení.
- Přední díl opět zaklapněte, našroubujte zadní stěnu.

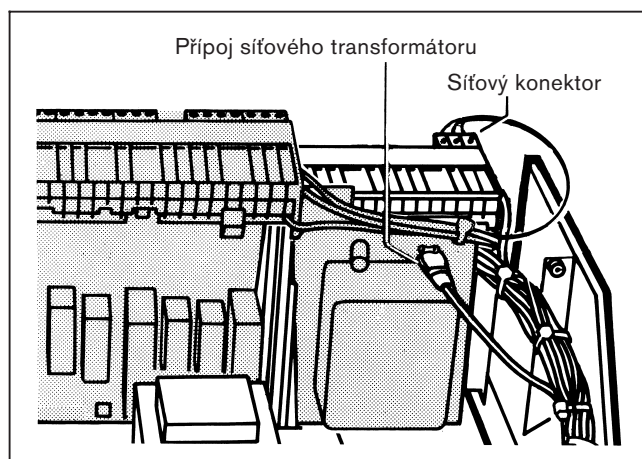

Obr. 3

Když například máte jen jeden okruh směšovače = HK2, pak se digitální dálkové ovládání (MEC) připojí na svorky BF1 na kartě regulátoru.

Když tam je dálkové ovládání (MEC) již připojeno, zůstává tam připojeno i nadále.

Přiřazení okruhu směšovače 2 (HK) se uskutečňuje ve druhé obslužné úrovni „Instalace“ digitálního dálkového ovládání (MEC).

Zadávání programu v případě nainstalovaného přídatného modulu FM 1

Zadání klíčového kódu:

- Držte tlačítko ON = ZAP zmáčknuté.
- Současně zmáčkněte obě tlačítka se šipkou.
- Tlačítko ON uvolněte a držte obě tlačítka se šipkou zmáčknutá tak dlouho, až se objeví displej „Volba pro instalatéra“
- Pomocí tlačítek se šipkami nastavte kurzor před „Instalaci“.
- Zmáčkněte tlačítko E. Objeví strana 1 „Instalace“.

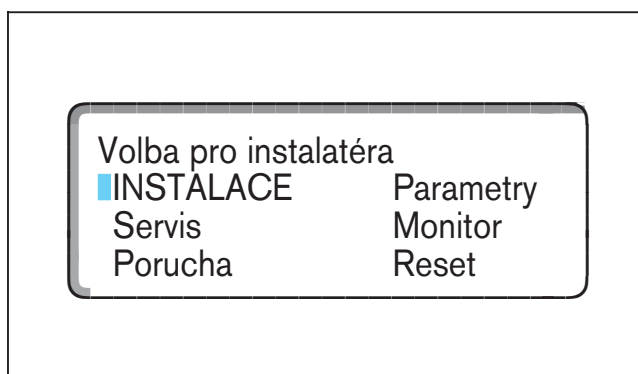

Obr. 4

- Pomocí tlačítka E nalistujte stranu 3.
- Pomocí tlačítek se šipkou nastavte kurzor před dálkové ovládání s displejem

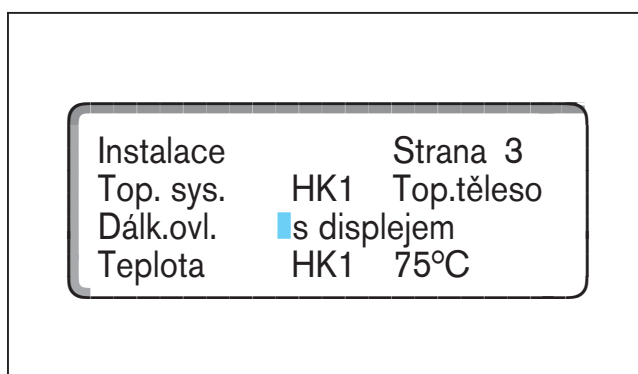

Obr. 5

- Pomocí tlačítek +/- změňte na.

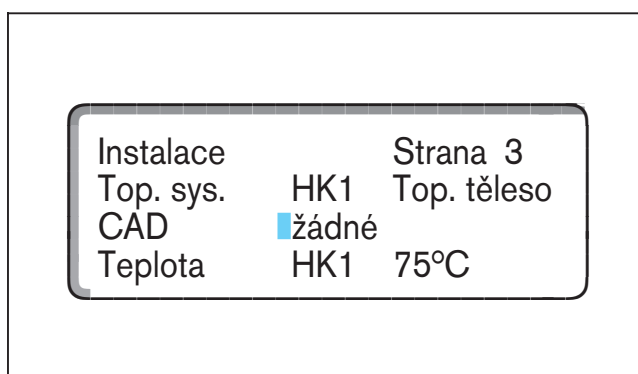

Obr. 6

- Pomocí tlačítka **E** nalistujte na stranu 4.
- Pomocí tlačítek se šípkami nastavte kurzor před = „Funkční modul „Ne“.
- Pomocí tlačítek +/- změňte na „Ano“.

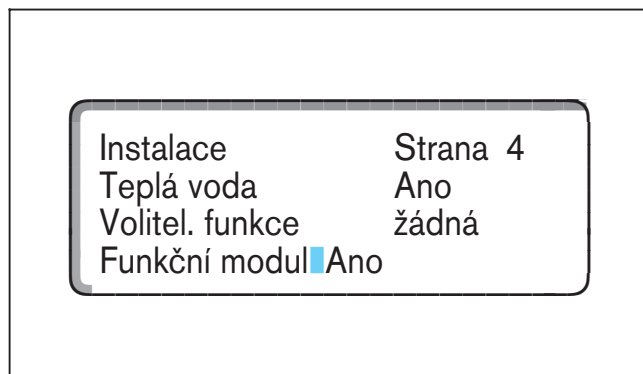

Obr. 7

- Pomocí tlačítka **E** nalistujte stranu 5.
- Pomocí tlačítek se šípkami nastavte kurzor před dálkové ovládání „žádné“.

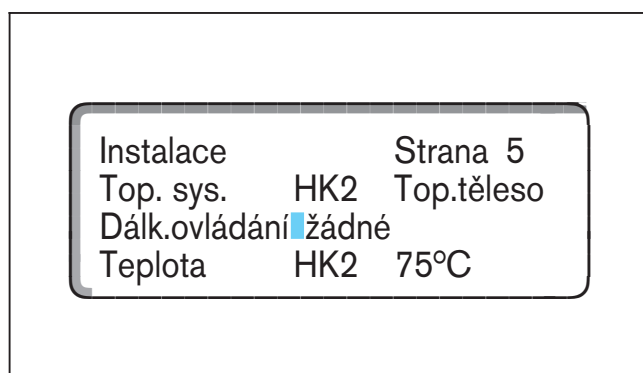

Obr. 8

- Pomocí tlačítek +/- změňte na „mit Display = s displejem“.
- Potvrďte tlačítkem **E**.
- Zavřete kryt.

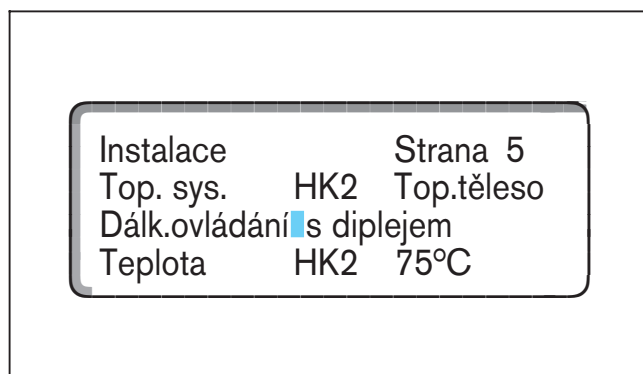

Obr. 9

